

4.2000

Schwimmbad-Scheinwerfer (Betonbecken mit Fliesenaufbau)

Swimmingpool-Light (tiled concrete pool)

Uima-allasvalaisin (laattapäällysteinen betoniallas)

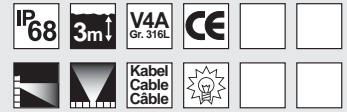

- Schutzart IP68 – Wassertiefe bis 3 m, aus V4A-Edelstahl mit Edelstahlblende
- für Metalldampflampen HIT (E40, komplett anschlussfertig mit Vorschaltgerät, schutzisoliert)
- für Wettkampf- und Sportbecken mit umseitigen Gang oder Schacht
- Wandeinbau in allen gängigen Beckentypen
- Leuchtmittelwechsel erfolgt vom Beckenumgang.
- Ausstrahlwinkel horizontal symmetrisch 80° und vertikal asymmetrisch 45°
- Lieferung mit Leuchtmittel und 3 m angeschlossenen Silikonkabel

- Protection system IP68 – for a water depth of up to 3 m, Made of marine grade 316L stainless steel with
- For HIT metal vapour lamps (E40, fully wired with ballast)
- For competition pools and sports pools with walkaround or surrounding shaft
- Wall installation in all standard pool types (see table)
- Light source is changed from the pool walkaround.
- Beam angle: 80° symmetric/horizontal and 45° asymmetric/vertical
- Supplied with light source and silicon cable (3 m) already connected

- Kotelointiluokka IP68 – voidaan asentaa jopa 3 metrin syvyyteen, valmistettu merivedenkestävästä, ruostumattomasta 316L-teräksestä
- HIT-kaasupurkauslamput (E40, valmiiksi johdotettu, kytkentälaiteella)
- Kilpa- ja kuntouima-altaisiin, joissa on altaan ympäri kulkeva huoltotila tai -tunneli
- Seinäsennus kaikkiin vakiomallisiin allastyyppeihin (ks. taulukko)
- Valonlähteen pystyy vaihtamaan allasta ympäröivästä tilasta.
- Valokeila: 80° symmetrisen/vaaka-suuntainen ja 45° epäsymmetrisen/pystysuuntainen
- Mukana valonlähde ja valmiiksi liitetty silikonijohto (3 m)

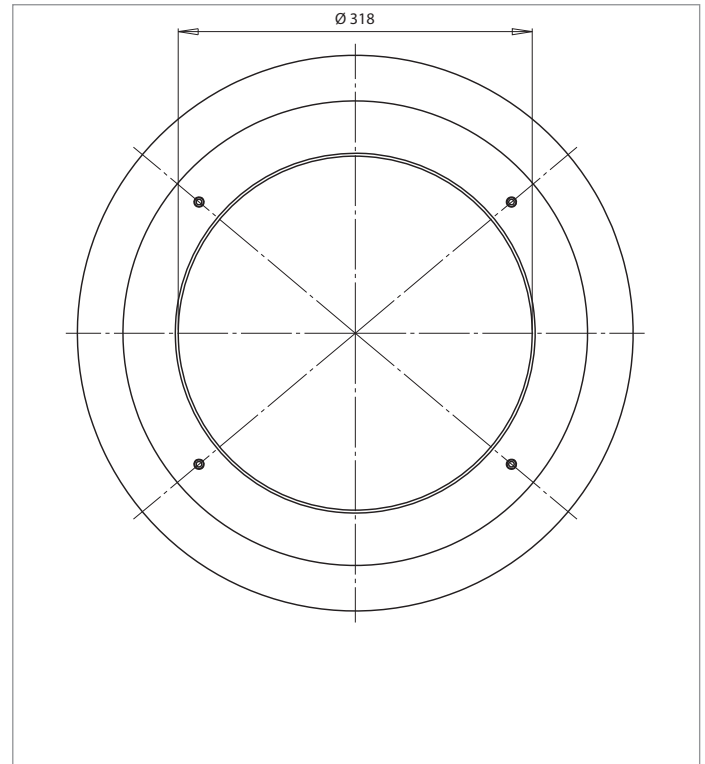
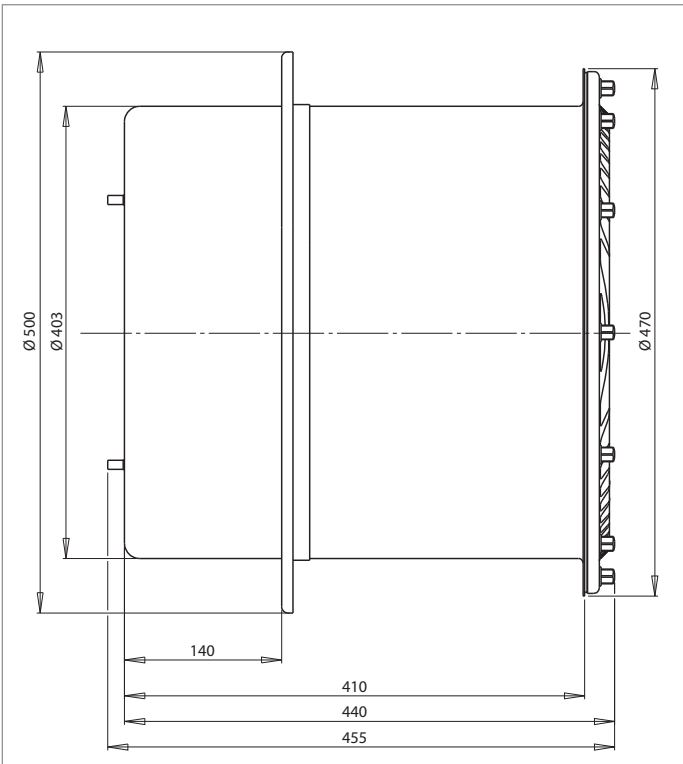

Artikelnummer Article number Tuotenumero	Leuchtmittel Lamps Valonlähteet	Leistung Wattage Teho	Spannung Tension Jännite	Farbtemperatur Colour temperature Väriämpötila	Lichtstrom Light-current Valovirta
4.2000.00.25	HIT (E40)	250 W	230 V	4.200 K	21.000 lm
4.2000.00.40	HIT (E40)	400 W	230 V	4.200 K	40.000 lm

1. Verschalen und Betonieren · Framework and Concrete · Runkorakenne ja betoni

Wandstärke · Wall thickness · Seinän paksuus **① 500 mm** **② 300 mm**

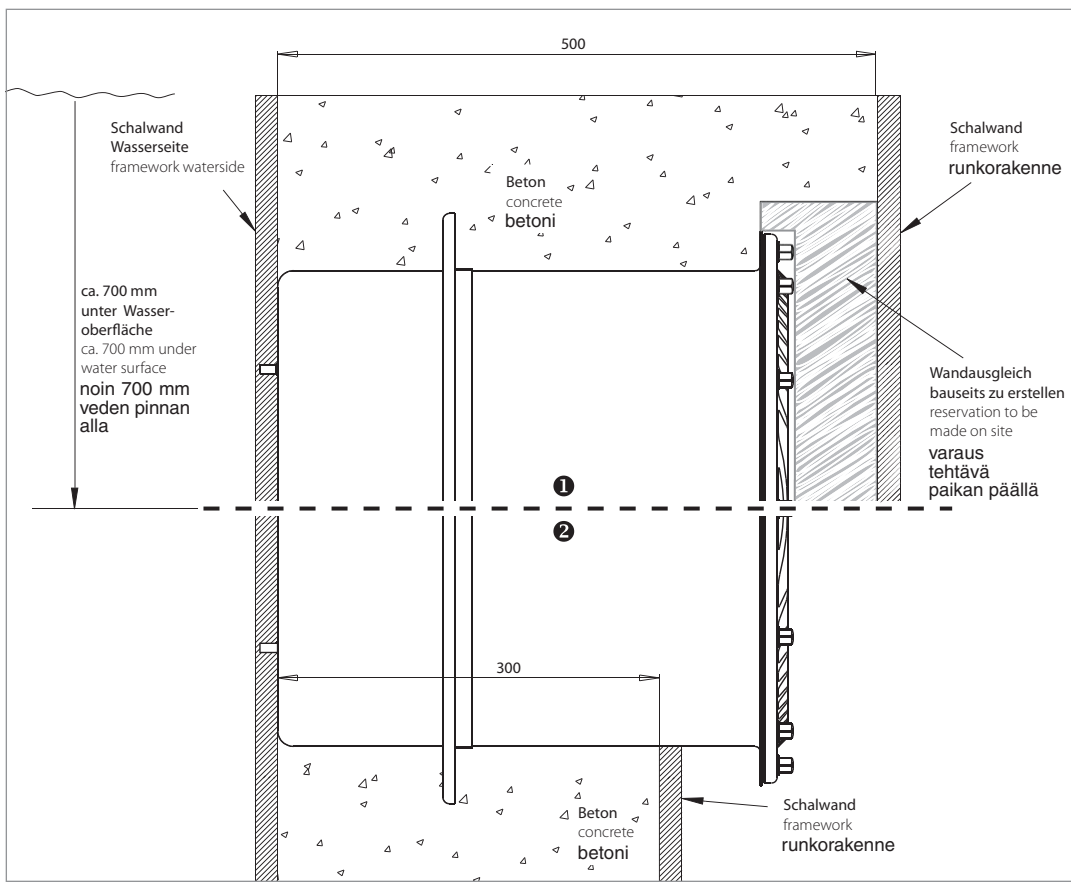

Hinweis:
Abweichende Wandstärke nach
Absprache.

References:
Other wall thickness on request.

Viitteet:
Muun paksuisille seinille, kysy erikseen.

2. Mörtel und Fliesen (Höhe 12–20 mm) · Mortar and tiles (Height 12–20 mm) · Laasti ja laatat (korkeus 12–20 mm)

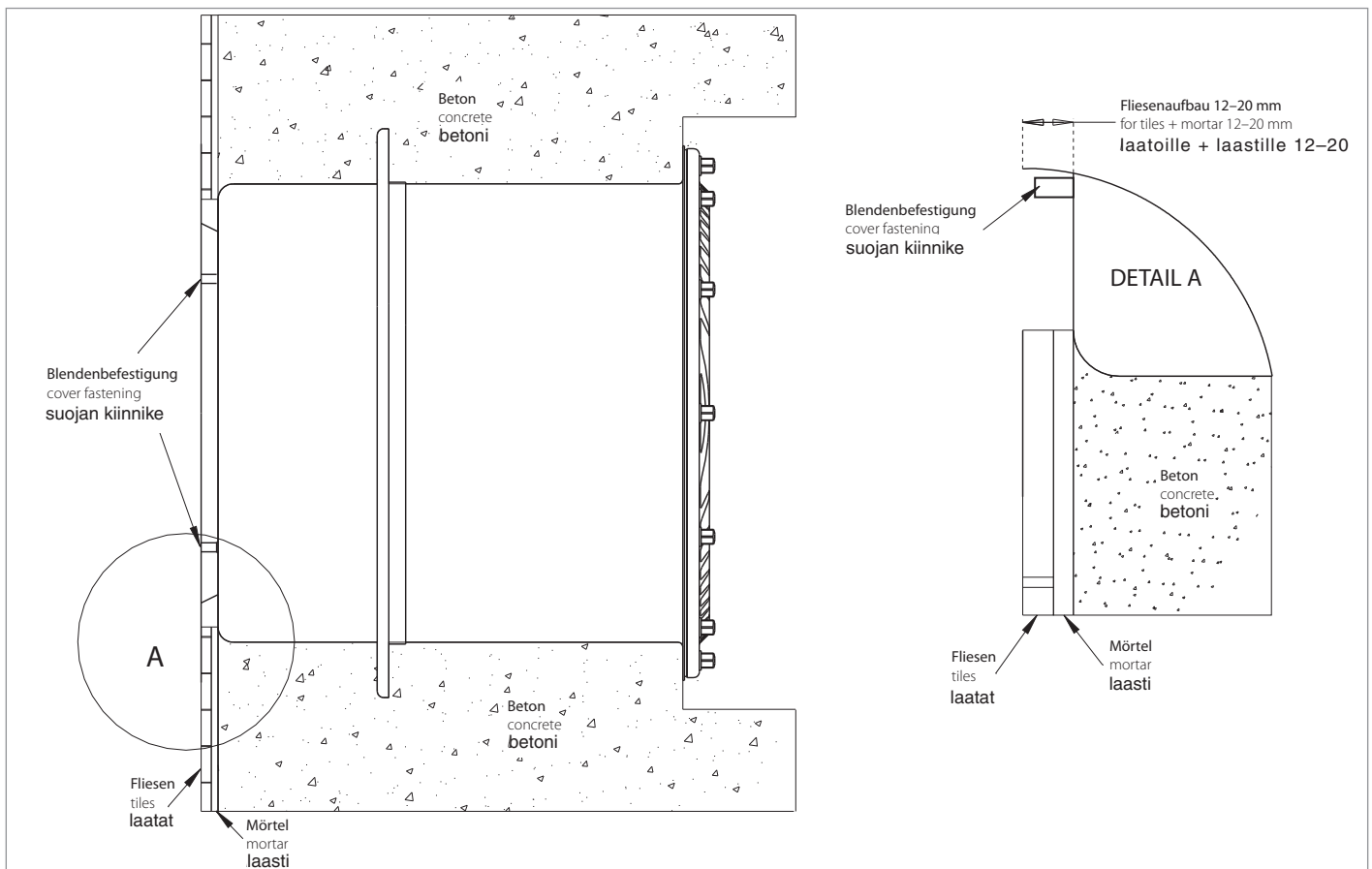

3. Fixierung der Blende · Fixation of the cover · Kannen kiinnitys

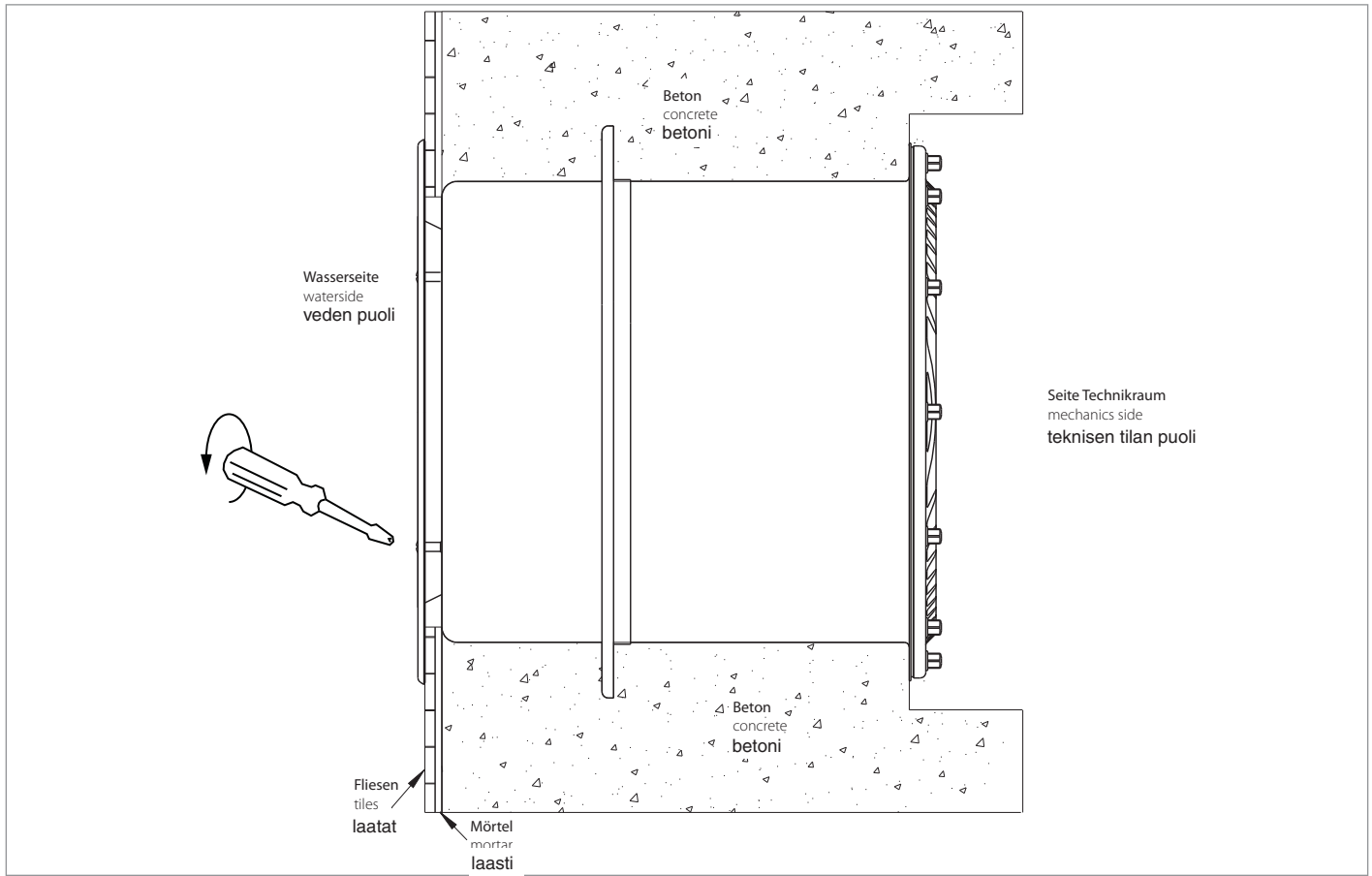

4. Elektrischer Anschluß · electrical connection · Sähköliitäntä

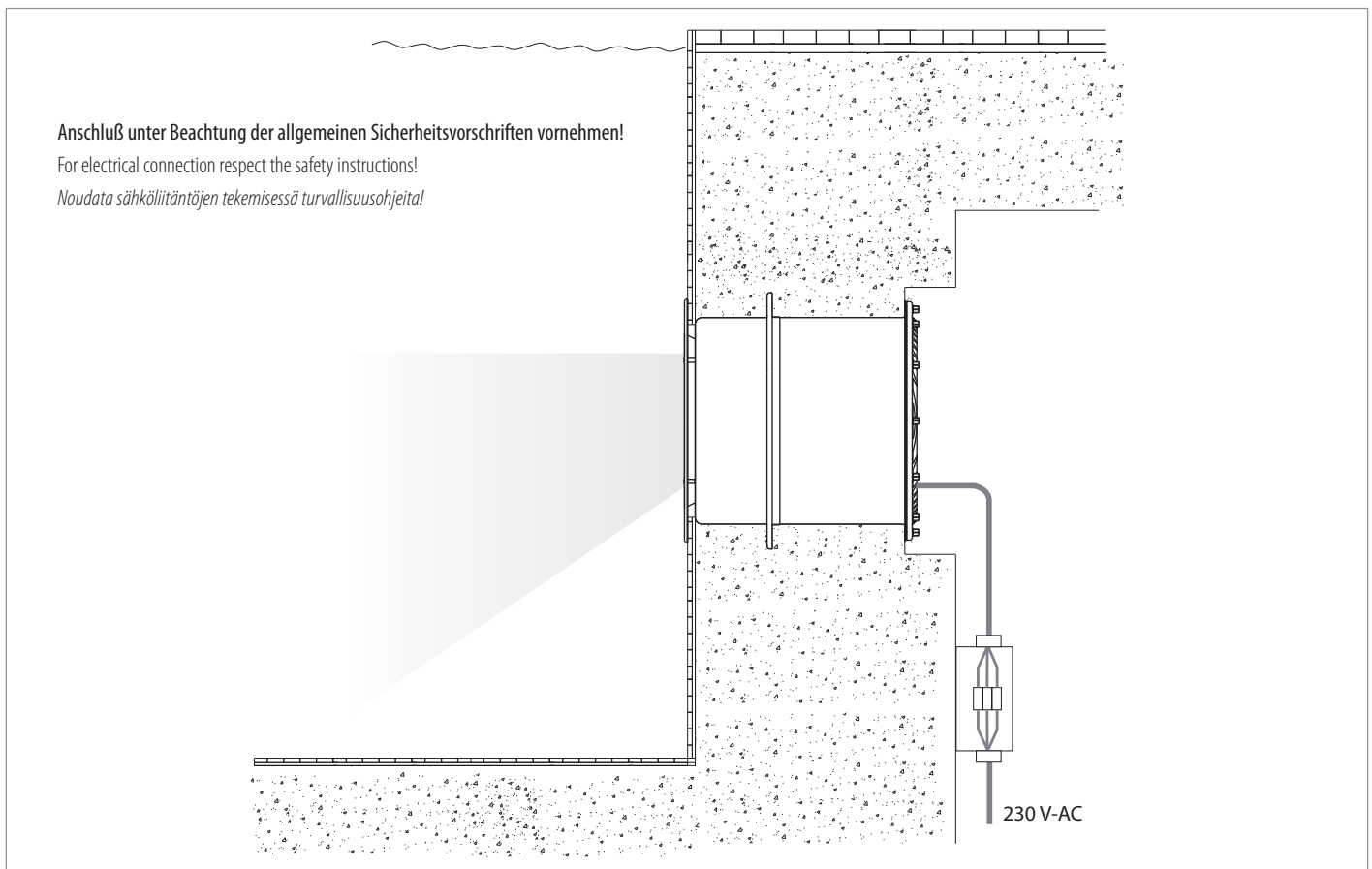

5. Ansicht · View · Vue

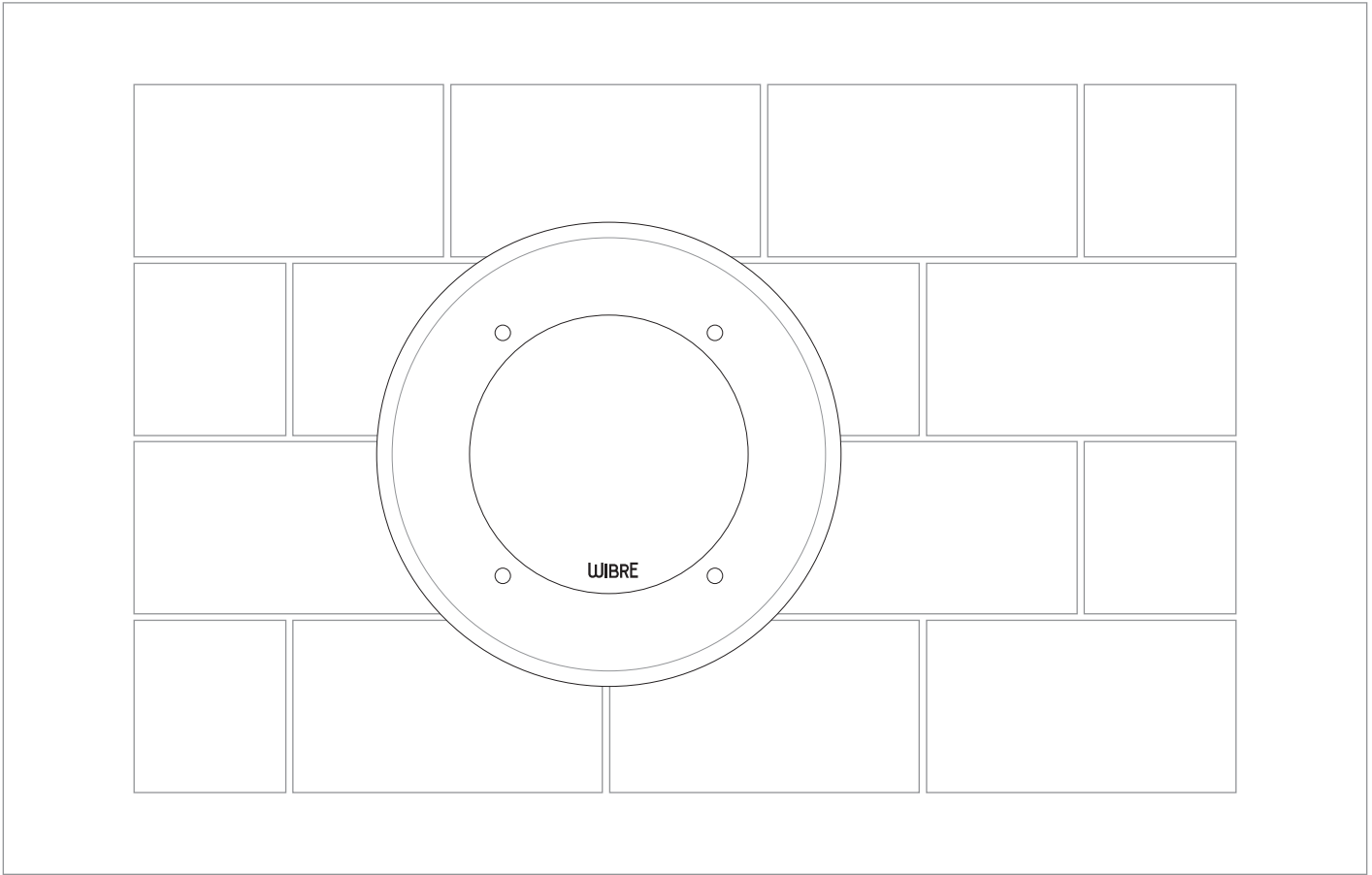

6. Explosionszeichnung · exploded drawing · rājāhdyskuva

